



Serviço Público Federal

 MINISTÉRIO DA ECONOMIA
 INSTITUTO NACIONAL DE METROLOGIA, QUALIDADE E TECNOLOGIA - INMETRO

Portaria Inmetro/Dimel nº 122, de 28 de maio de 2021.

(Aditivo à Portaria Inmetro/Dimel nº 43/2018)

O DIRETOR DE METROLOGIA LEGAL DO INSTITUTO NACIONAL DE METROLOGIA, QUALIDADE E TECNOLOGIA - (INMETRO), no exercício da delegação de competência outorgada pelo Senhor Presidente do Inmetro, por meio da Portaria Inmetro nº 257, de 12 de novembro de 1991, conferindo-lhe as atribuições dispostas no subitem 4.1, alínea "b", da regulamentação metrológica aprovada pela Resolução nº 08, de 22 de dezembro de 2016, do Conmetro;

De acordo com o Regulamento Técnico Metrológico para instrumentos de pesagem não automáticos, aprovado pela Portaria Inmetro nº 236/1994; e,

Considerando os elementos constantes do processo Inmetro SEI n.º 0052600.012587/2020-96 e do sistema Orquestra nº 1864545, resolve:

Art. 1º Incluir o modelo BC 600/2, e os modelos PRIX 7/2; PRIX 7T/2; 7T/2; 7i/2; e ainda, os modelos PRIX 7/1; PRIX 7T/1; 7T/1; 7i/1, com o modelo BC600/1; e os modelos PRIX 7; PRIX 7T; 7T; 7i, com o modelo BC/600, de instrumento de pesagem não automático (IPNA), na Portaria Inmetro/Dimel nº 43, de 27 de março de 2018.

Art. 2º Com a inclusão dos modelos a que se refere o artigo 1º da presente portaria, a Tabela 1 constante da Portaria Inmetro/Dimel nº 43/2018, passa ter a seguinte configuração:

Tabela 1 – Características Metrológicas

Modelo	BC 600/2	PRIX 7/2	PRIX 7T/2	7T/2	7i/2	BC 600/1	PRIX 7/1	PRIX 7T/1	7T/1	7i/1	BC 600	PRIX 7	PRIX 7T	7T	7i
Classe de Exatidão	III					III					III				
Carga Máxima (Max)	6 kg / 15 kg / 30 kg					15 kg / 30 kg					6 kg / 15 kg				
Valor de Divisão Real (d)	0,002 kg / 0,005 kg / 0,01 kg					0,005 kg / 0,01 kg					0,002 kg / 0,005 kg				
Valor de Divisão de Verificação (e)	0,002 kg / 0,005 kg / 0,01 kg					0,005 kg / 0,01 kg					0,002 kg / 0,005 kg				
Carga Mínima (Min)	0,04 kg					0,1 kg					0,04 kg				
Número de Valores de Divisão de Verificação (n) = Max/e	3 000					3 000					3 000				
Dimensões do Dispositivo Receptor de Carga	441 mm x 268 mm					441 mm x 268 mm					441 mm x 268 mm				
Faixa de Temperatura	5 °C / 35 °C					5 °C / 35 °C					5 °C / 35 °C				

(NR)

Art. 3º Dar nova redação ao item 6 da Portaria Inmetro/Dimel nº 43/2018, com a inclusão dos seguintes anexos/quadros:

(...)

Anexo 5 - Vistas em perspectiva, opcionais com torre e sem torre, dos modelos BC600, BC600/1, BC600/2, PRIX 7, PRIX 7/1, PRIX 7/2, PRIX 7T, PRIX 7T/1, PRIX 7T/2, 7T, 7T/1, 7T/2, 7i, 7i/1 e 7i/2.

Anexo 6 - Vistas em perspectiva, opcional com torre e câmara e opcional sem torre, dos modelos BC600, BC600/1, BC600/2, PRIX 7, PRIX 7/1, PRIX 7/2, PRIX 7T, PRIX 7T/1, PRIX 7T/2, 7T, 7T/1, 7T/2, 7i, 7i/1 e 7i/2.

Anexo 7 - Vista superior, com localização dos tipos opcionais de plano de selagem, dos modelos BC600, BC600/1, BC600/2, PRIX 7, PRIX 7/1, PRIX 7/2, PRIX 7T, PRIX 7T/1, PRIX 7T/2, 7T, 7T/1, 7T/2, 7i, 7i/1 e 7i/2.

Anexo 8 - Vistas frontais opcionais, do display e teclado do lado do operador e display do lado do cliente, dos modelos BC600, BC600/1, BC600/2, PRIX 7, PRIX 7/1, PRIX 7/2, PRIX 7T, PRIX 7T/1, PRIX 7T/2, 7T, 7T/1, 7T/2, 7i, 7i/1 e 7i/2.

Anexo 9 - Vista frontal da placa de identificação do modelos BC600, BC600/1, BC600/2, PRIX 7, PRIX 7/1, PRIX 7/2, PRIX 7T, PRIX 7T/1, PRIX 7T/2, 7T, 7T/1, 7T/2, 7i, 7i/1 e 7i/2.

(NR)

Art. 4º Ficam convalidados os atos praticados e as demais disposições com base na Portaria Inmetro/Dimel nº 43 de 27 de março de 2018, e seus respectivos aditivos, anteriores à publicação da presente portaria.

Art. 5º Esta portaria entra em vigor na data de sua publicação no Diário Oficial da União.



DOCUMENTO ASSINADO ELETRONICAMENTE COM FUNDAMENTO NO
ART. 6º, § 1º, DO [DECRETO Nº 8.539, DE 8 DE OUTUBRO DE 2015](#) EM
31/05/2021, ÀS 16:42, CONFORME HORÁRIO OFICIAL DE BRASÍLIA, POR

PERICELES JOSE VIEIRA VIANNA
Diretor da Diretoria de Metrologia Legal

A autenticidade deste documento pode ser conferida no
site

https://sei.inmetro.gov.br/sei/controlador_externo.php?acao=documento_conferir&id_orgao_acesso_externo=0
informando o código verificador **0928538** e o código CRC
E85C7047.



	<p>Diretoria de Metrologia Legal – Dimel Divisão de Controle Legal de Instrumentos de Medição – Dicol Endereço: Av. Nossa Senhora das Graças, 50 – Xerém – Duque de Caxias – RJ – CEP: 25250-020 Telefone: (21) 2679-9150 – e-mail: dicol@inmetro.gov.br</p>
--	--

ANEXOS À PORTARIA INMETRO/DIMEL Nº 122, DE 28 DE MAIO DE 2021.

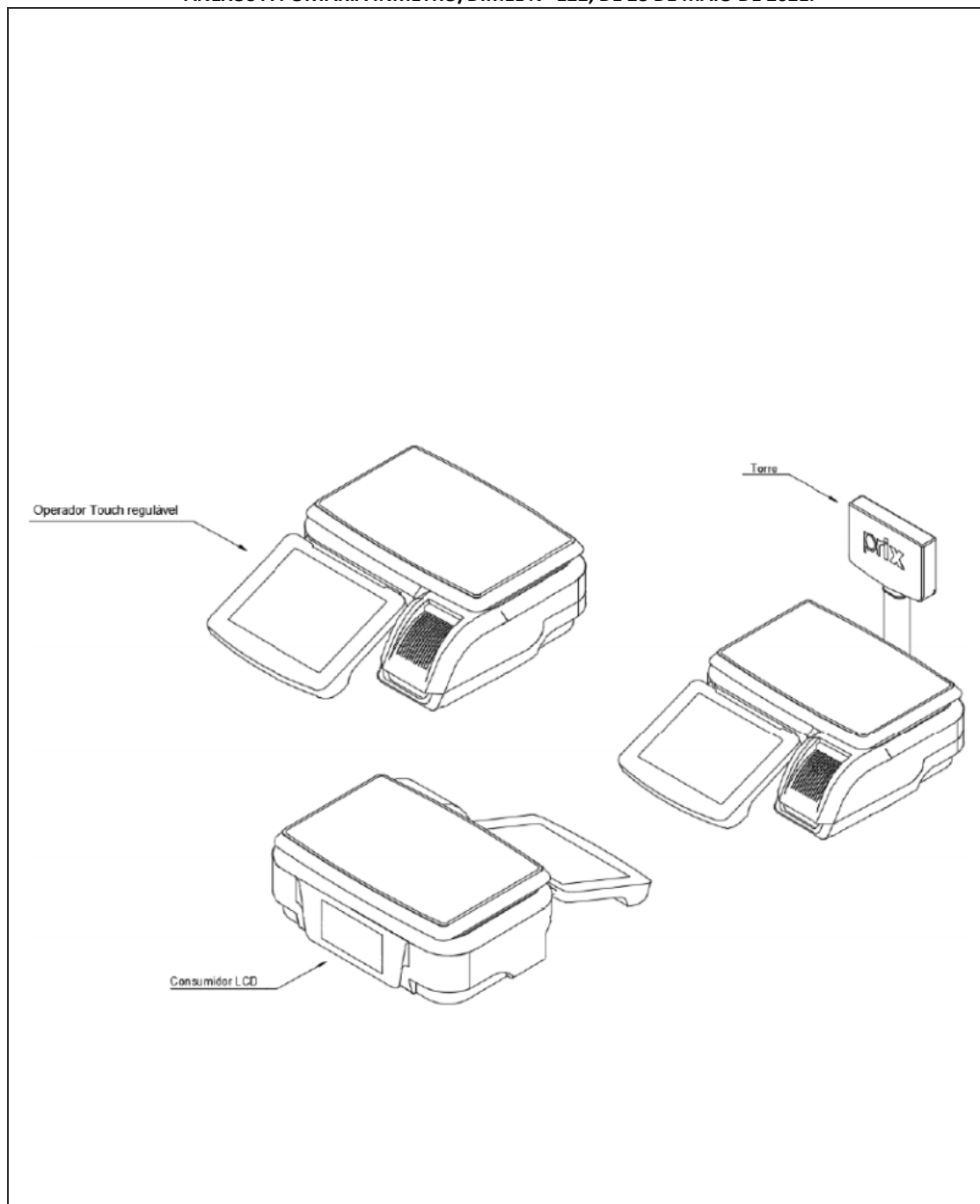

QUADRO ANEXO À PORTARIA INMETRO/DIMEL Nº 43 DE 27 DE MARÇO DE 2018.



REQUERENTE: TOLEDO DO BRASIL INDÚSTRIA DE BALANÇAS LTDA.

VISTAS EM PERSPECTIVA, OPCIONAIS COM TORRE E SEM TORRE, DOS MODELOS BC600, BC600/1, BC600/2, PRIX 7, PRIX 7/1, PRIX 7/2, PRIX 7T, PRIX 7T/1, PRIX 7T/2, 7T, 7T/1, 7T/2, 7i, 7i/1 E 7i/2

ANEXO 5

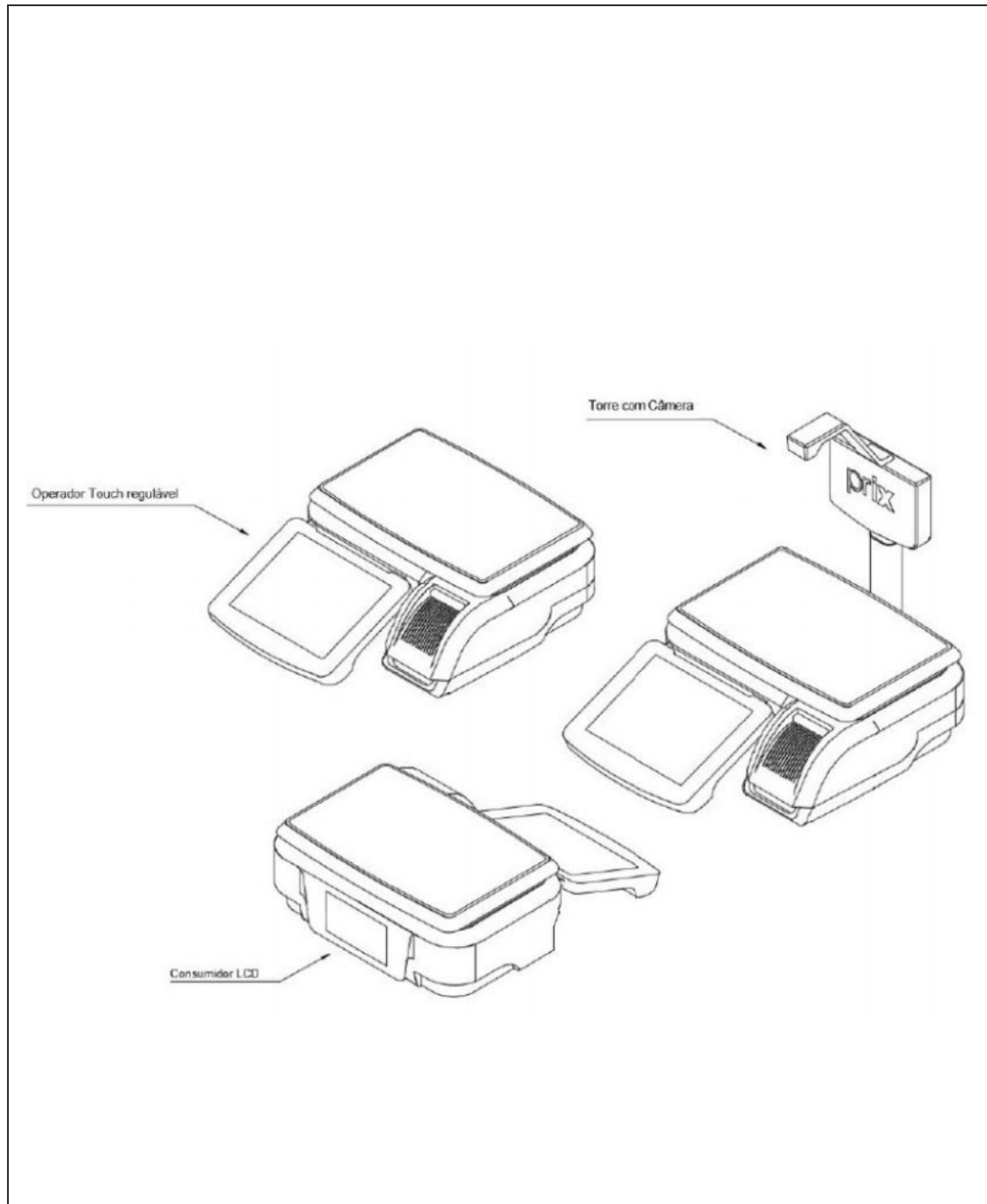

QUADRO ANEXO À PORTARIA INMETRO/DIMEL Nº 43 DE 27 DE MARÇO DE 2018.



REQUERENTE: TOLEDO DO BRASIL INDÚSTRIA DE BALANÇAS LTDA.

VISTAS EM PERSPECTIVA, OPCIONAL COM TORRE E CÂMARA E OPCIONAL SEM TORRE, DOS MODELOS BC600, BC600/1, BC600/2, PRIX 7, PRIX 7/1, PRIX 7/2, PRIX 7T, PRIX 7T/1, PRIX 7T/2, 7T, 7T/1, 7T/2, 7i, 7i/1 E 7i/2

ANEXO 6

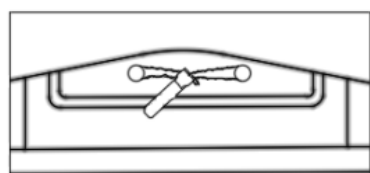
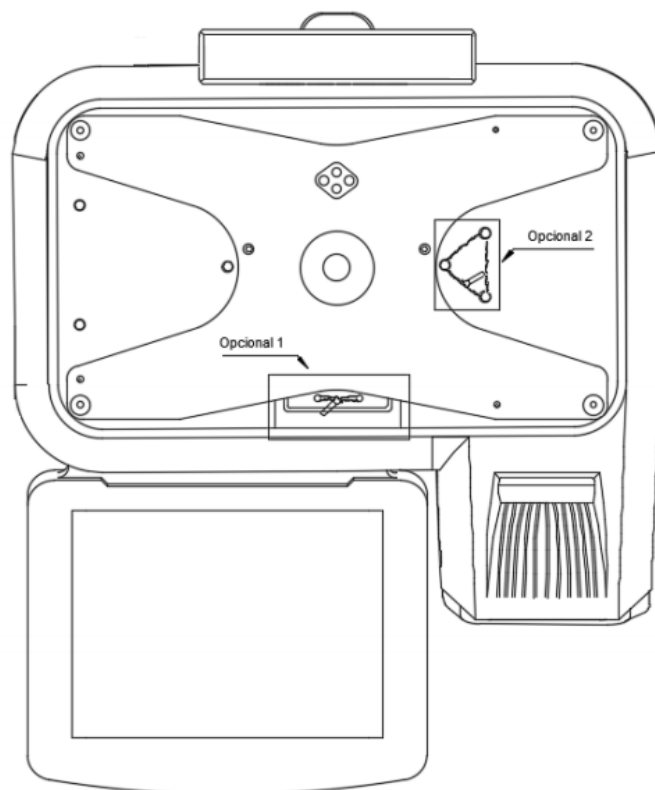

Selo
Opcional 1

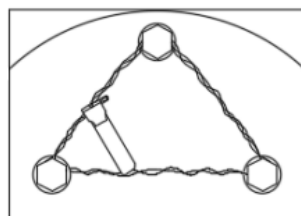

Selo
Opcional 2

QUADRO ANEXO À PORTARIA INMETRO/DIMEL Nº 43 DE 27 DE MARÇO DE 2018.



REQUERENTE: TOLEDO DO BRASIL INDÚSTRIA DE BALANÇAS LTDA.

VISTA SUPERIOR, COM LOCALIZAÇÃO DOS TIPOS OPCIONAIS DE PLANO DE SELAGEM, DOS MODELOS BC600, BC600/1, BC600/2, PRIX 7, PRIX 7/1, PRIX 7/2, PRIX 7T, PRIX 7T/1, PRIX 7T/2, 7T, 7T/1, 7T/2, 7i, 7i/1 E 7i/2

ANEXO 7

Mostrador e Teclado Lado do Operador

Max 6/15 kg Min 40g e=d=2/5 g T=9,995 kg																												
Peso	0,000 kg			Zero																								
0kg 15kg																												
<table border="1" style="width: 100%;"> <tr> <td>Venda Unidade</td> <td>Venda Diversos</td> <td>Fixa Preço</td> <td>Pré-Tara</td> <td>Tara</td> </tr> <tr> <td>Zera</td> <td>7</td> <td>8</td> <td>9</td> <td>Limpa</td> </tr> <tr> <td>Avança Etiqueta</td> <td>4</td> <td>5</td> <td>6</td> <td>.</td> </tr> <tr> <td>Teste</td> <td>1</td> <td>2</td> <td>3</td> <td rowspan="2">Entra</td> </tr> <tr> <td>Imprimir</td> <td>0</td> <td>,</td> <td></td> </tr> </table>					Venda Unidade	Venda Diversos	Fixa Preço	Pré-Tara	Tara	Zera	7	8	9	Limpa	Avança Etiqueta	4	5	6	.	Teste	1	2	3	Entra	Imprimir	0	,	
Venda Unidade	Venda Diversos	Fixa Preço	Pré-Tara	Tara																								
Zera	7	8	9	Limpa																								
Avança Etiqueta	4	5	6	.																								
Teste	1	2	3	Entra																								
Imprimir	0	,																										

Mostrador Lado do Consumidor

	Max	Min	e=d=	
				Preço 0,000 kg
				Tara 0,000 kg
				Preço por kg R\$ 0,00
				Preço Total R\$ 0,00

QUADRO ANEXO À PORTARIA INMETRO/DIMEL Nº 43 DE 27 DE MARÇO DE 2018.



REQUERENTE: TOLEDO DO BRASIL INDÚSTRIA DE BALANÇAS LTDA.
VISTAS FRONTAIS OPCIONAIS, DO DISPLAY E TECLADO DO LADO DO OPERADOR E DISPLAY DO LADO DO CLIENTE, DOS MODELOS BC600, BC600/1, BC600/2, PRIX 7, PRIX 7/1, PRIX 7/2, PRIX 7T, PRIX 7T/1, PRIX 7T/2, 7T, 7T/1, 7T/2, 7i, 7i/1 E 7i/2

ANEXO 8

TOLEDO DO BRASIL INDÚSTRIA DE BALANÇAS LTDA Rua Manoel Cremonesi, 1 - SBC - Brasil Indústria Brasileira CNPJ: 59.704.510/0001-92 CREA:0100880 www.toledobrasil.com.br				
Modelo:		Mês/Ano:		Temperatura:
Série:		Consumo:		Port.Inmetro/Dimel nº
Máx	Min	e=d=	T=	

QUADRO ANEXO À PORTARIA INMETRO/DIMEL Nº 43 DE 27 DE MARÇO DE 2018.

	REQUERENTE: TOLEDO DO BRASIL INDÚSTRIA DE BALANÇAS LTDA.
	VISTA FRONTAL DA PLACA DE IDENTIFICAÇÃO DO MODELOS BC600, BC600/1, BC600/2, PRIX 7, PRIX 7/1, PRIX 7/2, PRIX 7T, PRIX 7T/1, PRIX 7T/2, 7T, 7T/1, 7T/2, 7i, 7i/1 E 7i/2
	ANEXO 9