



Portaria Inmetro/Dimel n.º 146, de 23 de agosto de 2016.
(1º Aditivo à Portaria Inmetro/Dimel n.º 087/2010)

O Diretor de Metrologia Legal do Instituto Nacional de Metrologia, Qualidade e Tecnologia – Inmetro, no exercício da delegação de competência outorgada pelo Senhor Presidente do Inmetro, através da Portaria Inmetro n.º 257, de 12 de novembro de 1991, conferindo-lhe as atribuições dispostas no item 4.1, alínea “g”, da regulamentação metrológica aprovada pela Resolução n.º 11, de 12 de outubro de 1988, do Conmetro,

De acordo com o Regulamento Técnico Metrológico para esfigmomanômetros eletrônicos digitais de medição não invasiva, aprovado pela Portaria Inmetro n.º 096/2008; e,

Considerando constante do Processo Inmetro n.º 52600.00004434/2016 e do Sistema Orquestra n.º 594822, resolve:

Art. 1º - Alterar o item 2 da Portaria Inmetro/Dimel n.º 087 de 19 de abril de 2010, referente ao nome e endereço do fabricante, que passam a vigor com a seguinte redação:

Nome: OMRON (Dalian) Co., Ltd

Endereço: N.3 Song Jiang Road, Dalian Economic and Technical Development Zone, Dalian, 116600, P.R. China. (NR)

Art. 2º - Dar nova redação ao item 9 da Portaria Inmetro/Dimel n.º 087 de 19 de abril de 2010, com a alteração dos seguintes desenhos:

9 ANEXOS

Anexo 1 – Vistas do manômetro eletrônico modelo HEM-7113;

Anexo 2 – Vista frontal do manômetro eletrônico modelo HEM-7113;

Anexo 3 – Vista inferior do manômetro eletrônico modelo HEM-7113;

Anexo 4 – Vista do manguito da braçadeira modelo HEM-CL24;

Anexo 5 – Vista inferior e superior da braçadeira modelo HEM-CL24;

Anexo 6 – Vista do manguito da braçadeira modelo HEM-CR24;

Anexo 7 – Vistas inferior e superior da braçadeira modelo HEM-CR24. (NR)

Art. 3º - Ficam convalidados os atos praticados e as demais disposições com base na Portaria Inmetro/Dimel n.º 087 de 19 de abril de 2010.

Art. 4º - Esta Portaria entra em vigor na data de sua publicação no Diário Oficial da União.

RAIMUNDO ALVES DE REZENDE
Diretor de Metrologia Legal do Inmetro



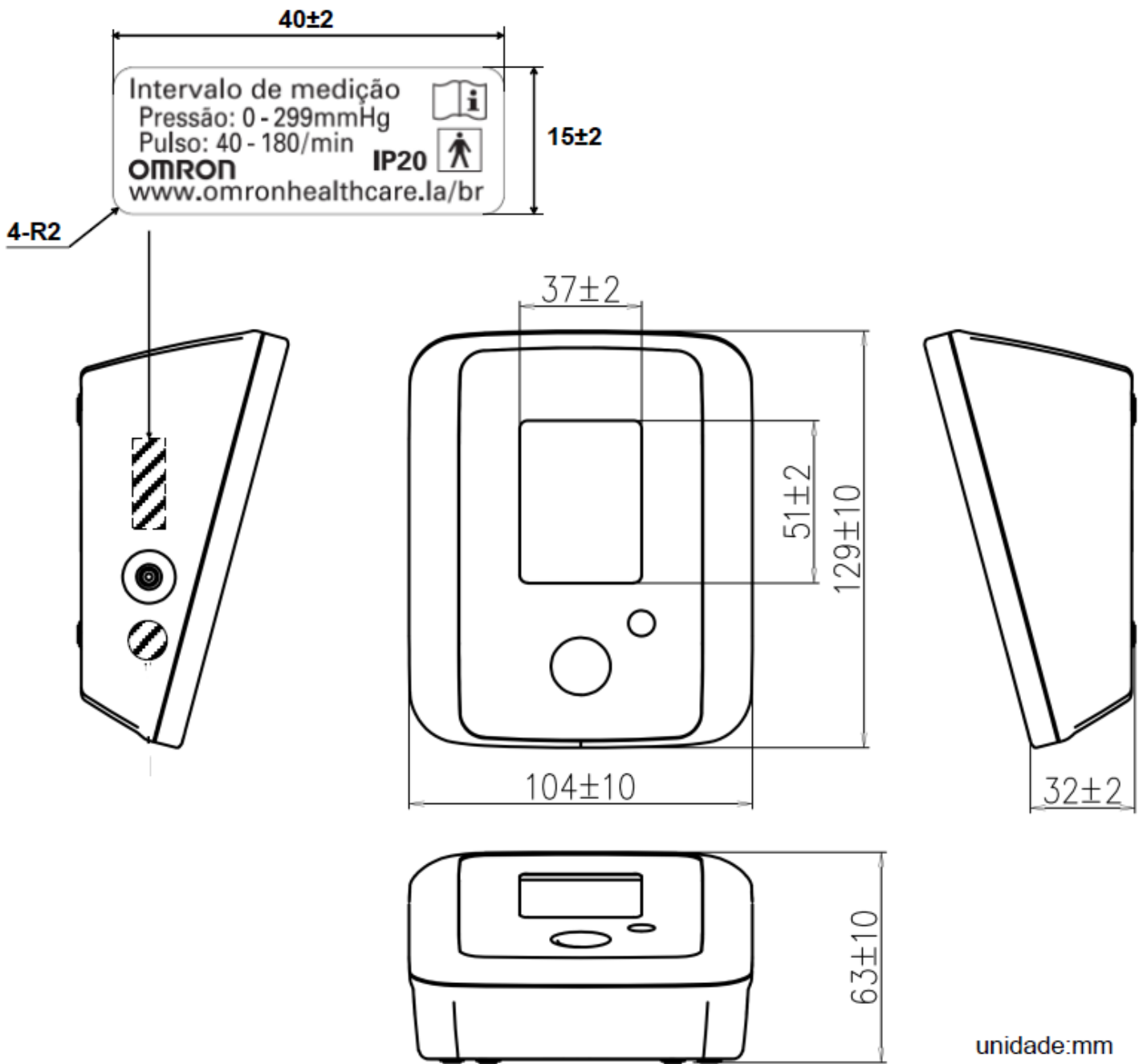

DESENHO ANEXO À PORTARIA INMETRO/DIMEL N° 087 de 19 DE ABRIL DE 2010.

REQUERENTE:

MEDSTAR IMPORTAÇÃO E EXPORTAÇÃO LTDA

INMETRO

VISTAS DO MANÔMETRO ELETRÔNICO
MODELO HEM-7113

ANEXO 01

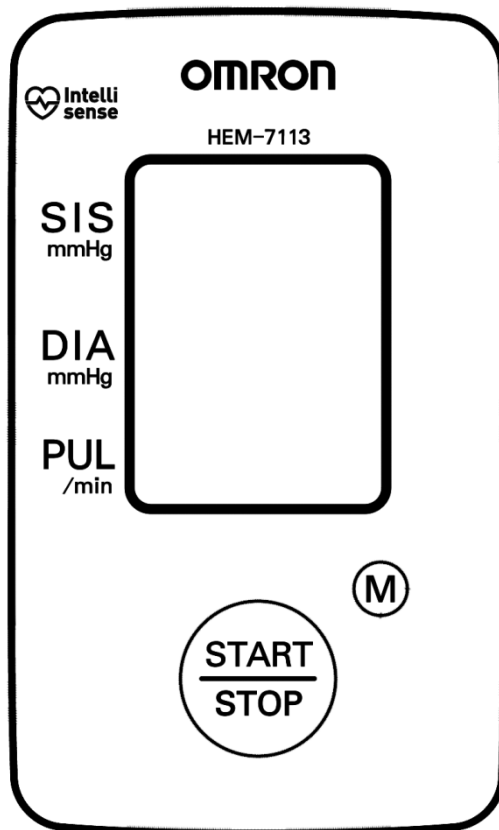

Vista frontal

(Informações serigrafadas na carcaça externa)

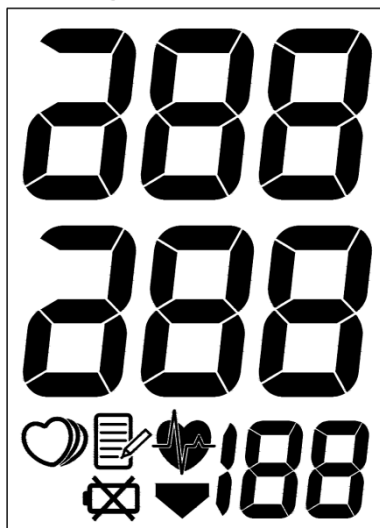

Símbolos exibidos na tela de LCD

DESENHO ANEXO À PORTARIA INMETRO/DIMEL N° 087 de 19 DE ABRIL DE 2010.



REQUERENTE:

MEDSTAR IMPORTAÇÃO E EXPORTAÇÃO LTDA

VISTA FRONTAL DO MANÔMETRO ELETRÔNICO
MODELO HEM-7113

ANEXO 02

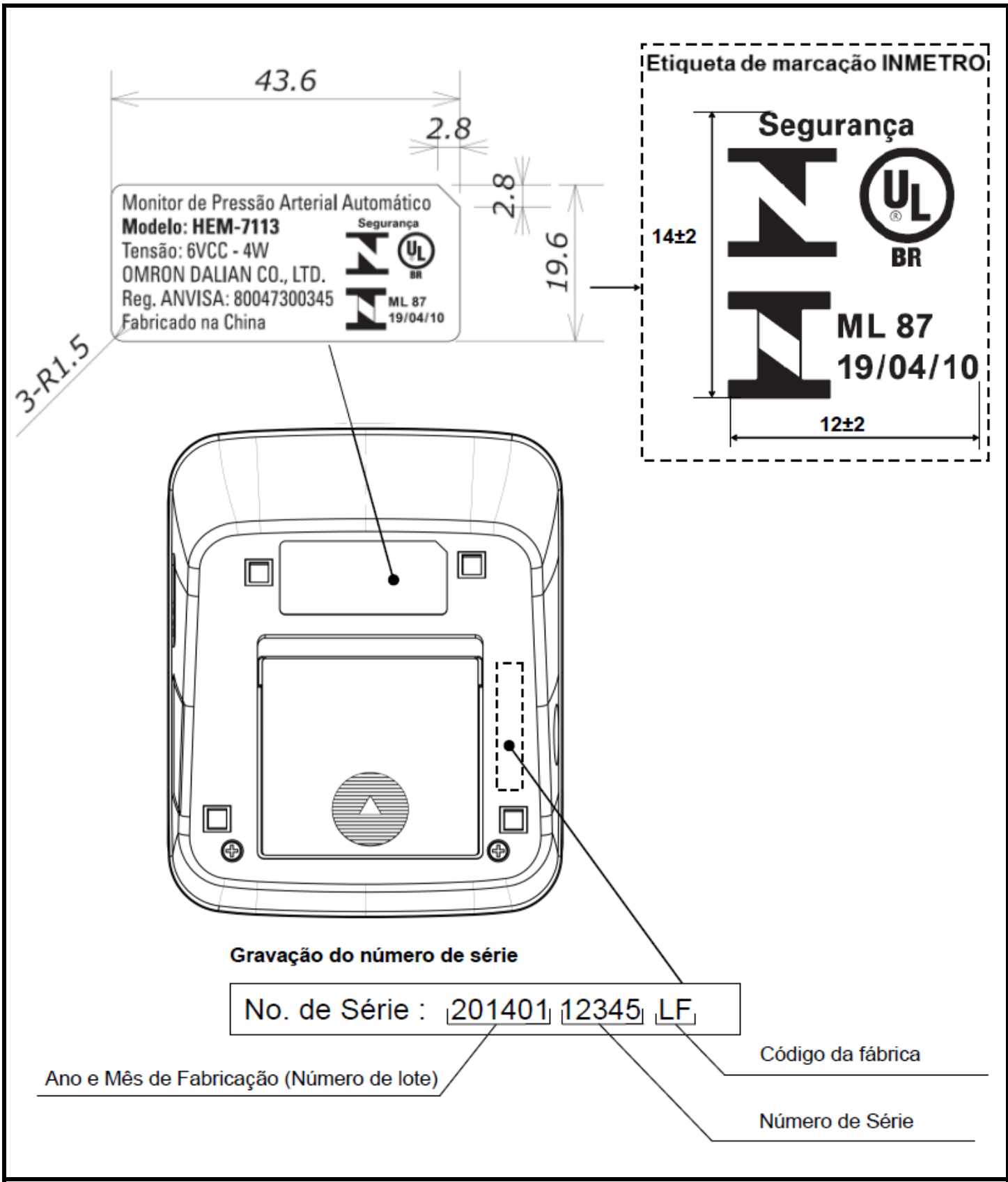

DESENHO ANEXO À PORTARIA INMETRO/DIMEL Nº 087 de 19 DE ABRIL DE 2010.

	REQUERENTE:	
	MEDSTAR IMPORTAÇÃO E EXPORTAÇÃO LTDA	
VISTA INFERIOR DO MANÔMETRO ELETRÔNICO MODELO HEM-7113	ANEXO 03	

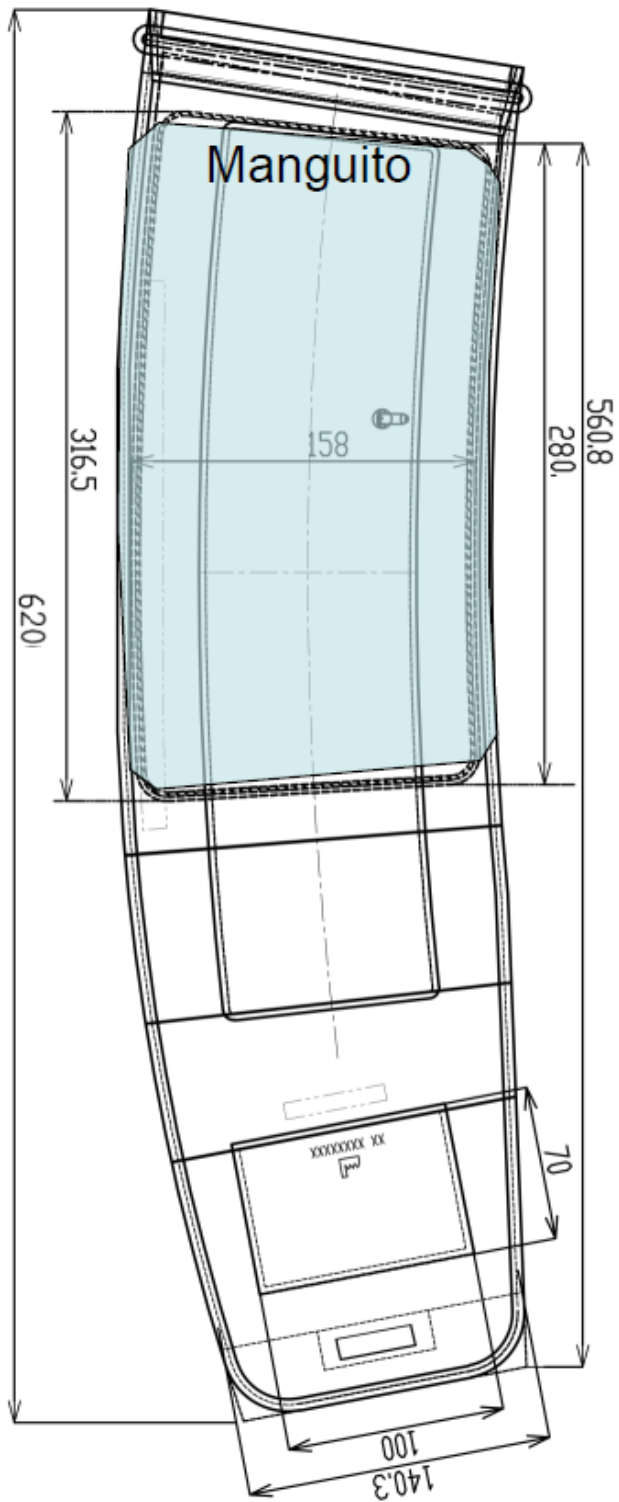

tolerância: ±10%
 unidade: mm

DESENHO ANEXO À PORTARIA INMETRO/DIMEL Nº 087 de 19 DE ABRIL DE 2010.

REQUERENTE:

MEDSTAR IMPORTAÇÃO E EXPORTAÇÃO LTDA

**VISTA DO MANGUITO DA BRAÇADEIRA
 MODELO HEM-CL24**

ANEXO 04





Imagem ampliada

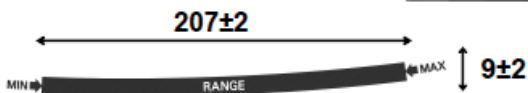
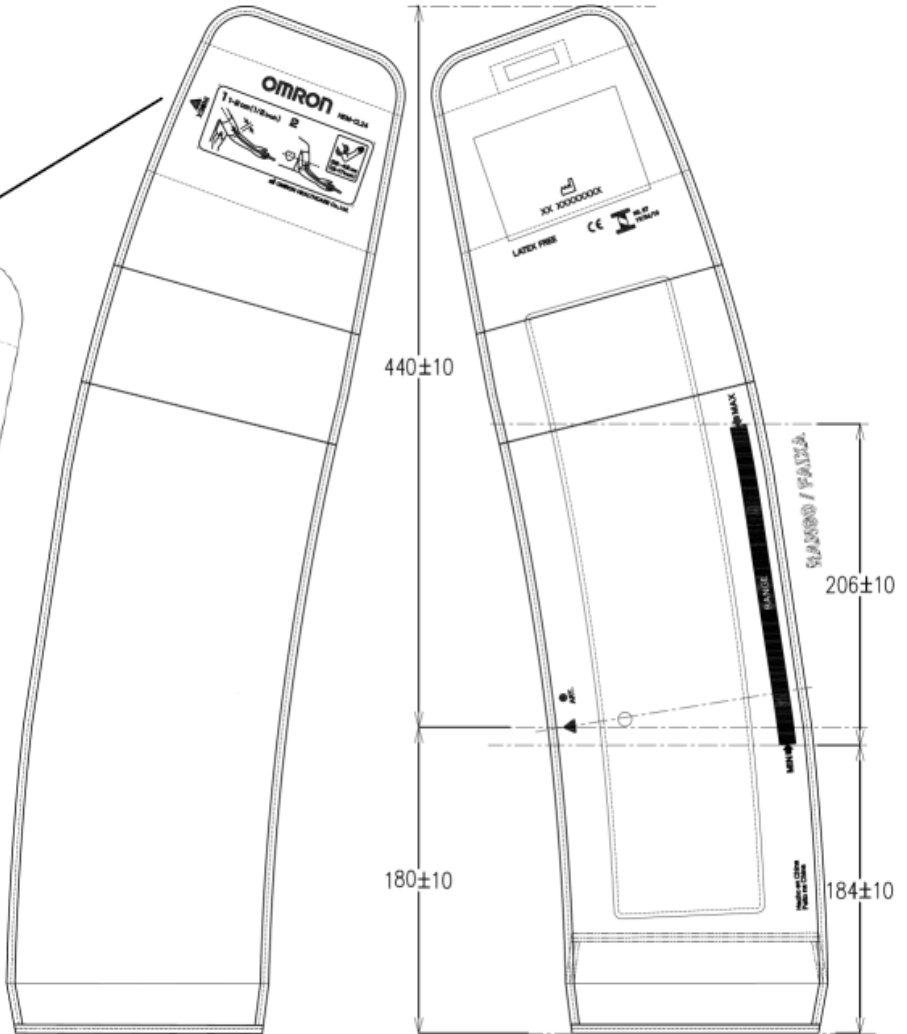

Etiqueta de marcação INMETRO

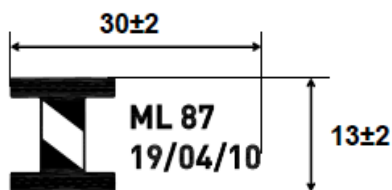

Gravação do número de lote

unidade:mm

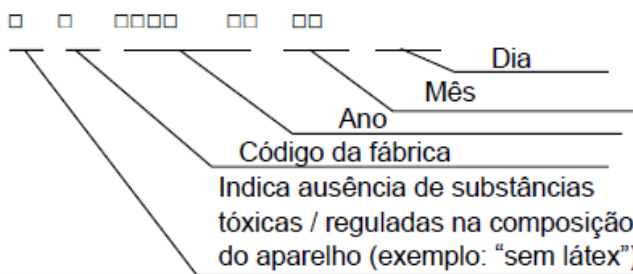

DESENHO ANEXO À PORTARIA INMETRO/DIMEL Nº 087 de 19 DE ABRIL DE 2010.

REQUERENTE:

MEDSTAR IMPORTAÇÃO E EXPORTAÇÃO LTDA



VISTAS INFERIOR E SUPERIOR DA BRAÇADEIRA
MODELO HEM-CL24

ANEXO 05

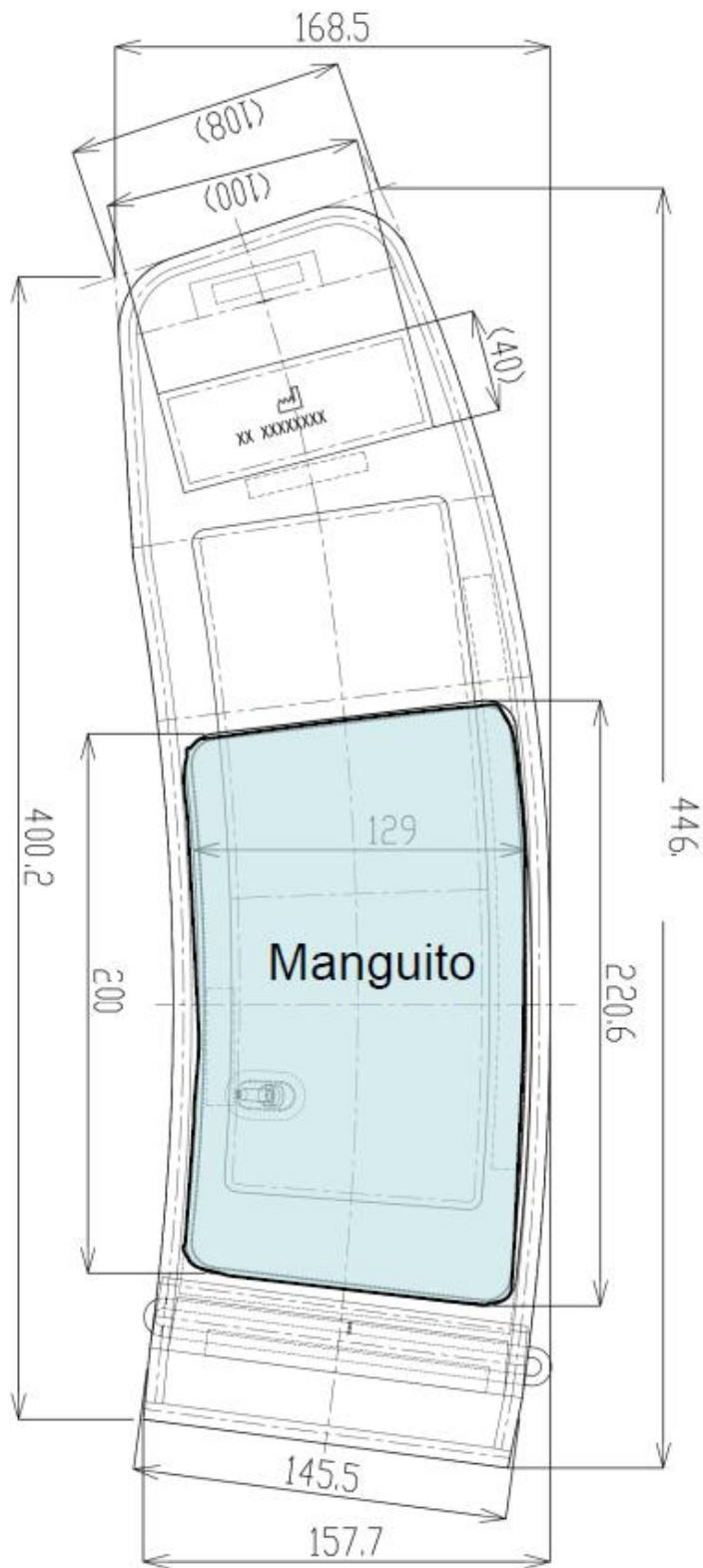

tolerância: ±10%
 unidade: mm

DESENHO ANEXO À PORTARIA INMETRO/DIMEL Nº 087 de 19 DE ABRIL DE 2010.

REQUERENTE:

MEDSTAR IMPORTAÇÃO E EXPORTAÇÃO LTDA

**VISTA DO MANGUITO DA BRAÇADEIRA
 MODELO HEM-CR24**

ANEXO 06





Imagem ampliada



Etiqueta de marcação INMETRO

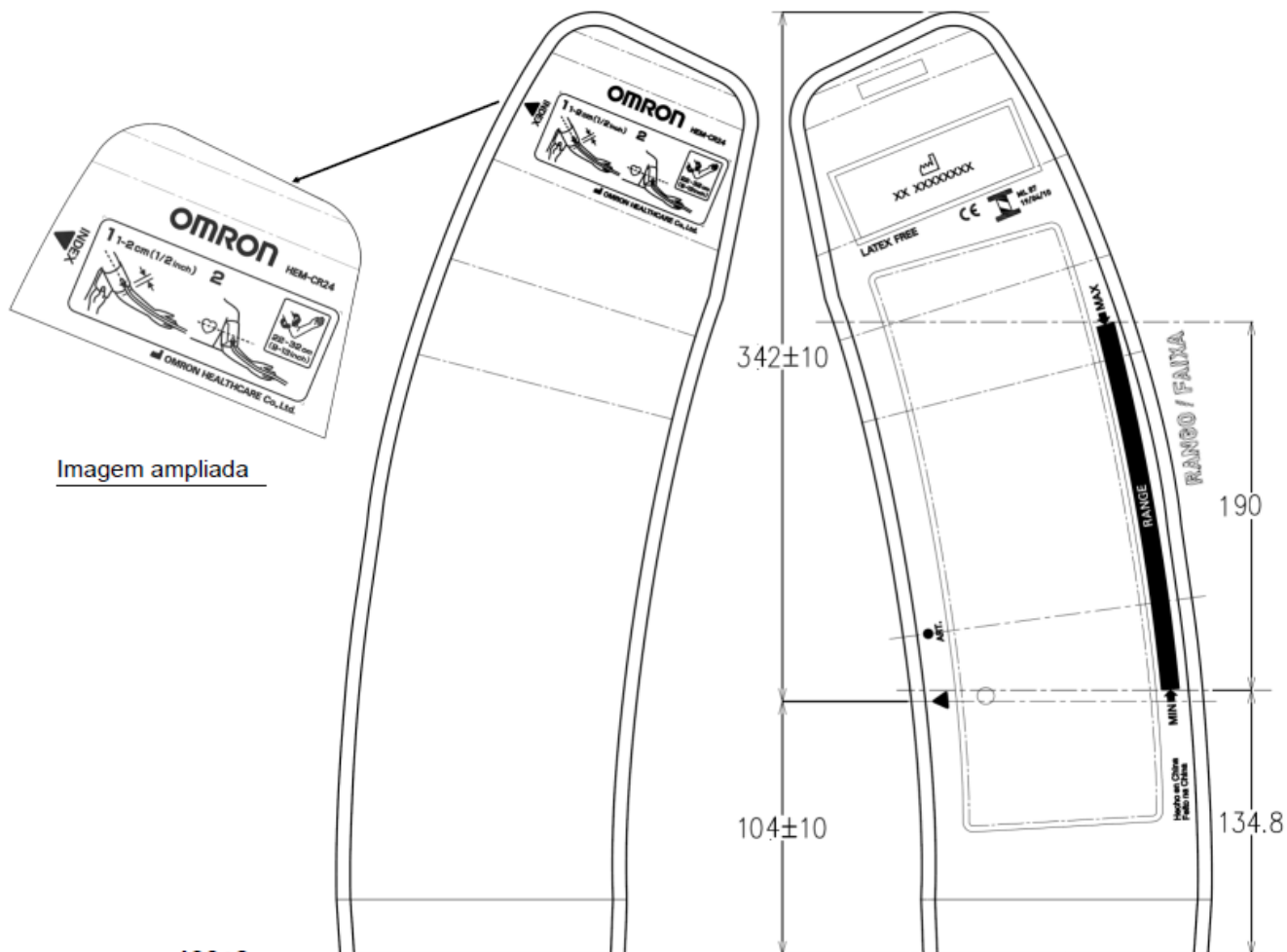
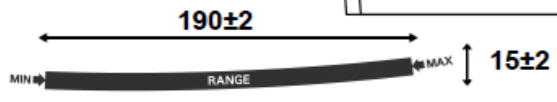
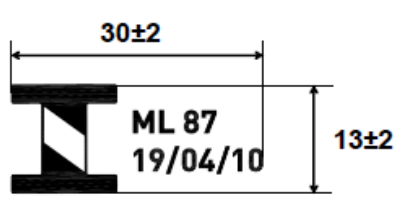

Gravação do número de lote

□□□□ □□ □□ □□

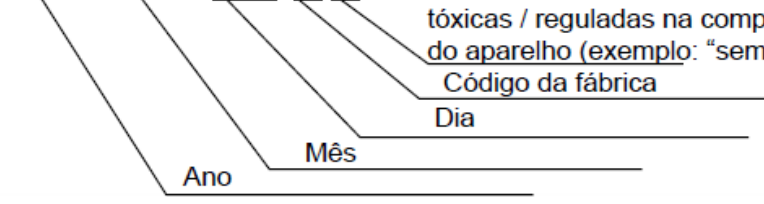

unidade:mm

DESENHO ANEXO À PORTARIA INMETRO/DIMEL N° 087 de 19 DE ABRIL DE 2010.

REQUERENTE:

MEDSTAR IMPORTAÇÃO E EXPORTAÇÃO LTDA



VISTAS INFERIOR E SUPERIOR DA BRAÇADEIRA
MODELO HEM-CR24

ANEXO 07