



Portaria Inmetro/Dimel n.º 0171, de 20 de agosto de 2013.
(6º aditivo à Portaria Inmetro/Dimel nº 327/2010)

O Diretor de Metrologia Legal do Instituto Nacional de Metrologia, Qualidade e Tecnologia - Inmetro, no exercício da delegação de competência outorgada pelo Senhor Presidente do Inmetro, através da Portaria Inmetro n.º 257, de 12 de novembro de 1991, conferindo-lhe as atribuições dispostas no item 4.1, alínea "g" da Regulamentação Metrológica aprovada pela Resolução n.º 11, de 12 de outubro de 1988, do Conmetro,

De acordo com o Regulamento Técnico Metrológico para Sistema Distribuído de Medição de Energia Elétrica - SDMEE, aprovado pelas Portarias Inmetro nº 371/2007 e nº 011/2009,

Considerando os elementos constantes do Processo Inmetro nº 52600.047878/2012, com vistas a alteração da Portaria Inmetro/Dimel nº 327, de 08 de dezembro de 2010, que aprova os modelos GARNET AGF1, GARNET AGF2 e GARNET AGN, de sistema distribuído de medição de energia elétrica, classe de exatidão B, marca ELSTER, resolve:

Art. 1º - Autorizar, em caráter opcional, a utilização da CPU-CS, conforme anexos da presente portaria.

Art. 2º - Dar nova redação ao subitem 6.1 da Portaria Inmetro/Dimel nº 327, de 08 de dezembro de 2010, alterado pela Portaria Inmetro/Dimel nº 156, de 06 de maio de 2011, que passará a vigorar com a seguinte redação:

...

“6.1 Módulo de processamento - CPU

Versões aprovadas:

- versão SBC-ELSTER-02-00-29.TGU

- versão 02-01-02

- versão 01.12”

...

Art. 3º - Incluir no art. 3º da Portaria Inmetro/Dimel nº 110, de 19 de julho de 2012, os respectivos desenhos anexos à presente Portaria.

...

“10 ANEXOS

- ANEXO 53 – VISTA INTERNA GARNET MODELO AGF1 – CPU – CS E BORNES COM SELAGEM INDIVIDUAL;

- ANEXO 54 – VISTA INTERNA GARNET MODELO AGF2 – CPU – CS E BORNES COM SELAGEM INDIVIDUAL;

- ANEXO 55 – VISTA INTERNA GARNET MODELO AGN – CPU – CS E BORNES COM SELAGEM INDIVIDUAL;

- ANEXO 56 – PLANO DE SELAGEM INTERNA;



Serviço Público Federal

MINISTÉRIO DO DESENVOLVIMENTO, INDÚSTRIA E COMÉRCIO EXTERIOR - MDIC
INSTITUTO NACIONAL DE METROLOGIA, QUALIDADE E TECNOLOGIA - INMETRO

Continuação da Portaria Inmetro/Dimel n.º 0171, de 20 de agosto de 2013.

- ANEXO 57 – DIMENSÕES EXTERNAS DA CPU - CS.”

...

Art. 4º - Ficam convalidados os atos praticados e as demais disposições com base na Portaria Inmetro/Dimel nº 327, de 08 de dezembro de 2010.

Art. 5º - Esta Portaria entrará em vigor na data de sua publicação.

LUIZ CARLOS GOMES DOS SANTOS
Diretor de Metrologia Legal do Inmetro



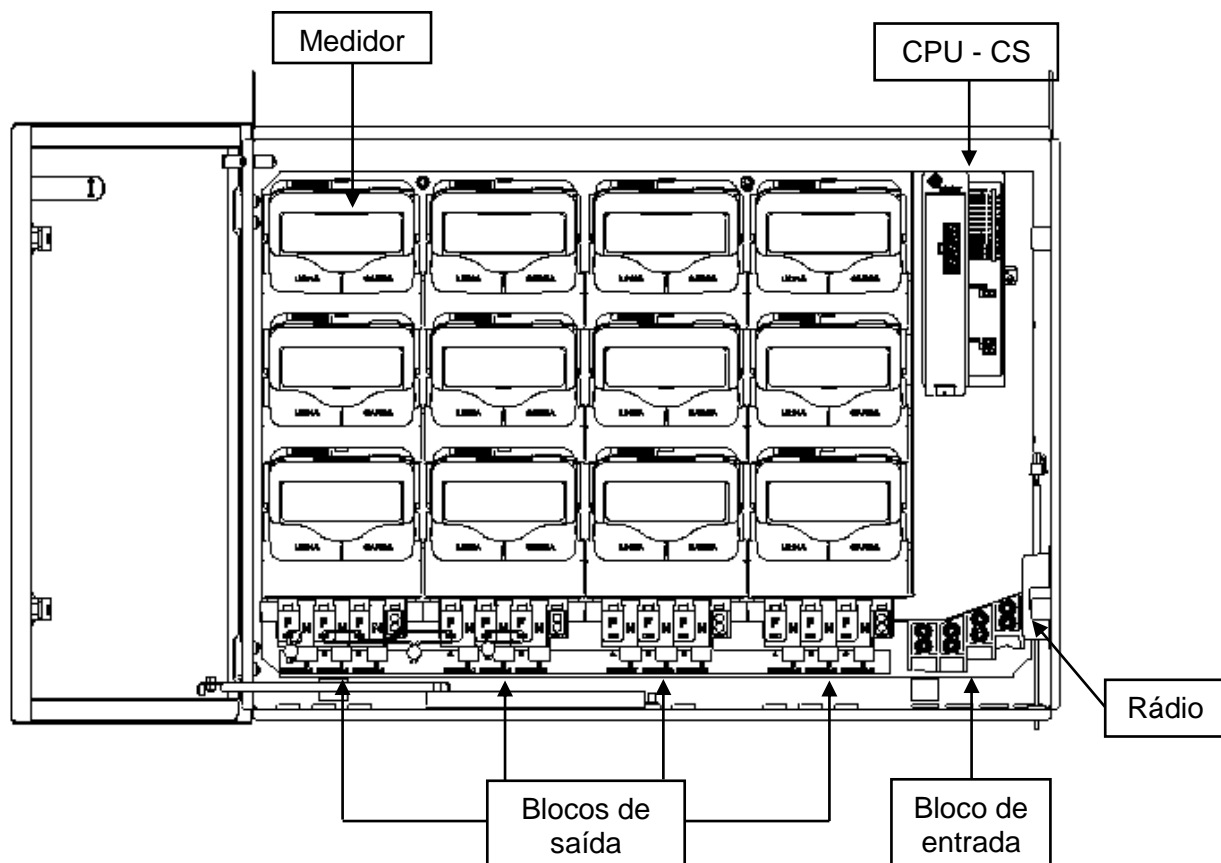

DESENHO ANEXO À PORTARIA INMETRO/DIMEL Nº 0171, DE 20 DE AGOSTO DE 2013.



FABRICANTE: **ELSTER MEDIÇÃO DE ENERGIA LTDA**

VISTA INTERNA GARNET MODELO AGF1 – CPU – CS E BORNES COM
SELAGEM INDIVIDUAL

COTAS EM:
S/C

ESCALA:
S/E

ANEXO:
53

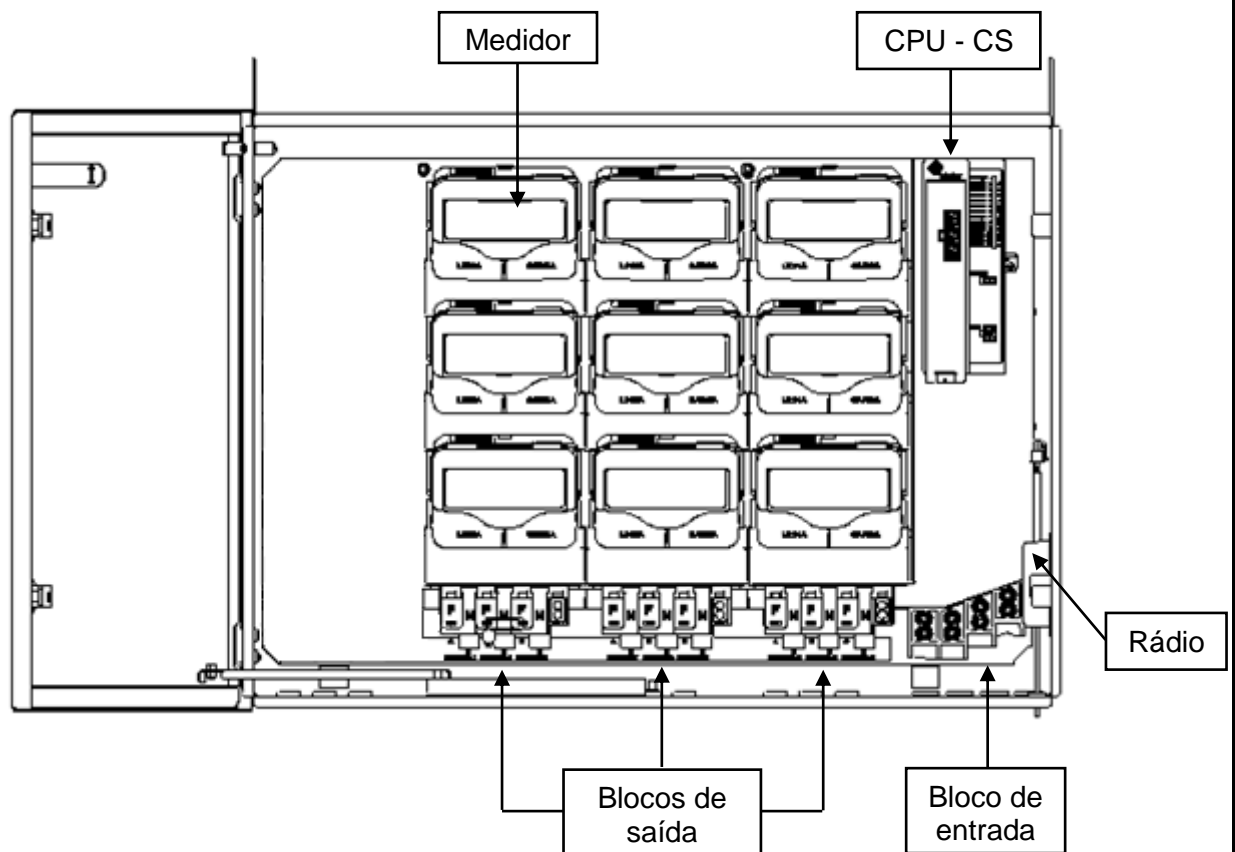

DESENHO ANEXO À PORTARIA INMETRO/DIMEL Nº 0171, DE 20 DE AGOSTO DE 2013.



FABRICANTE: **ELSTER MEDIÇÃO DE ENERGIA LTDA**

VISTA INTERNA GARNET MODELO AGF2 – CPU – CS E BORNES COM
SELAGEM INDIVIDUAL

COTAS EM:
S/C

ESCALA:
S/E

ANEXO:
54

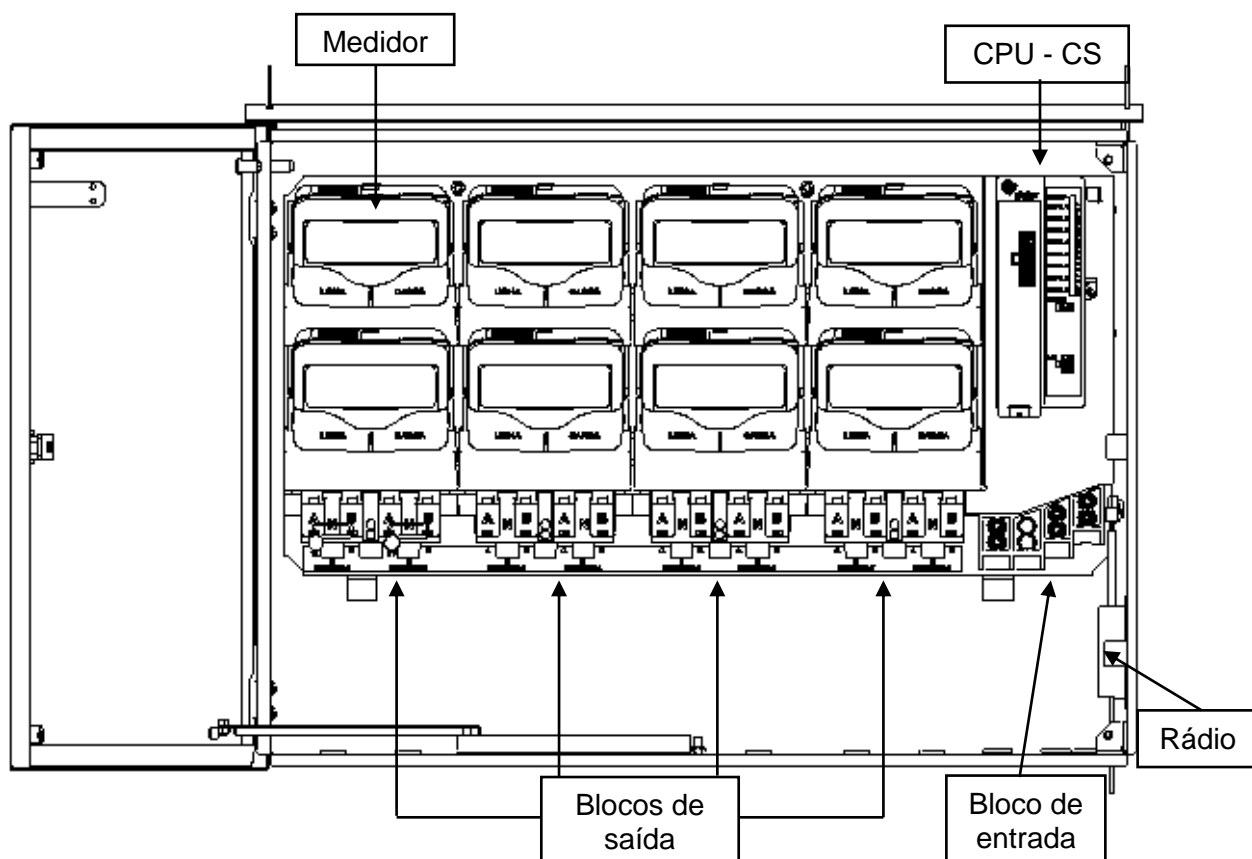

DESENHO ANEXO À PORTARIA INMETRO/DIMEL Nº 0171, DE 20 DE AGOSTO DE 2013.

	FABRICANTE: ELSTER MEDIÇÃO DE ENERGIA LTDA	COTAS EM: S/C
	VISTA INTERNA GARNET MODELO AGN – CPU – CS E BORNES COM SELAGEM INDIVIDUAL	ESCALA: S/E
		ANEXO: 55

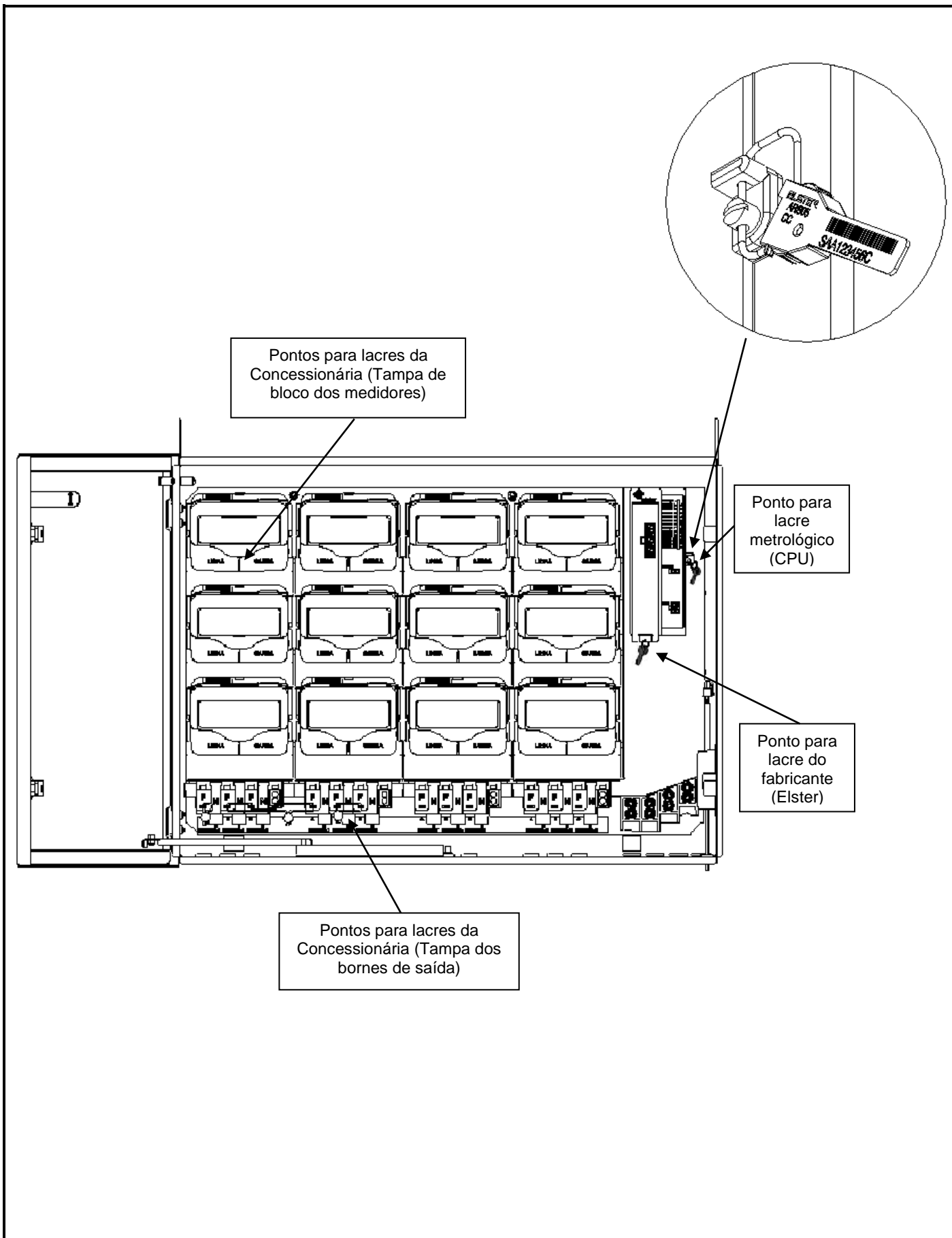

DESENHO ANEXO À PORTARIA INMETRO/DIMEL N° 0171, DE 20 DE AGOSTO DE 2013.

	FABRICANTE: ELSTER MEDIÇÃO DE ENERGIA LTDA	COTAS EM: S/C
	<p>PLANO DE SELAGEM INTERNA</p>	ESCALA: S/E
		ANEXO: 56

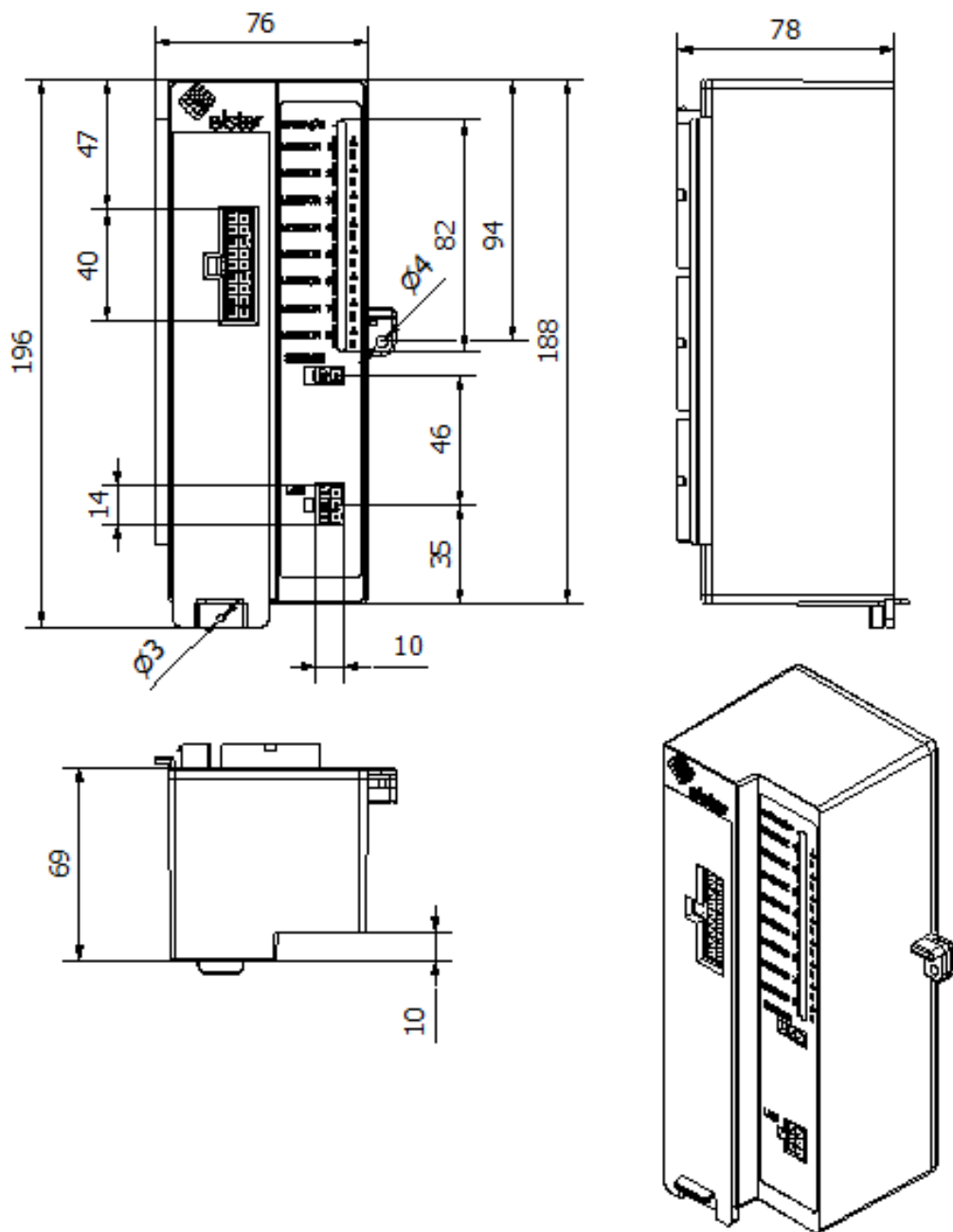

DESENHO ANEXO À PORTARIA INMETRO/DIMEL Nº 0171, DE 20 DE AGOSTO DE 2013.

	FABRICANTE: ELSTER MEDIÇÃO DE ENERGIA LTDA	COTAS EM: mm
	DIMENSÕES EXTERNAS DA CPU - CS	ESCALA: S/E
		ANEXO: 57